



FC - Flusso orizzontale
Horizontal discharge



FCV - Flusso verticale
Vertical discharge



La serie non rientra nel campo di applicazione della Direttiva ErP 2009/125/CE
The series is not affected by the ErP Directive 2009/125/CE

VERSIONI | VERSIONS



FC ATEX

Versione antideflagrante secondo la Direttiva 2014/34/UE
Explosion-proof version according to Directive 2014/34/UE



FC HT

Versione per l'estrazione dei fumi d'incendio, certificata F400 secondo la EN12101-3:2015
Version for smoke extraction certified F400 according to EN12101-3:2015



FC AT

Versione con copertura di alluminio idonea al trasporto di aria ad alta temperatura, fino a 200°
Version with aluminium cover suitable for conveying hot air up to 200°C

FC - FCV

Torrini d'estrazione centrifughi Centrifugal roof fans



DESCRIZIONE

Torrini centrifughi destinati all'aspirazione, diretta o canalizzata, nelle più svariate applicazioni civili, industriali e commerciali. Caratterizzati da una notevole semplicità d'installazione, si distinguono per l'elevata silenziosità ed efficienza. Il motore è separato dal flusso d'aria convogliato, questo permette di poter aspirare aria pulita o leggermente polverosa con temperatura di +100°C. Disponibili in due varianti: Flusso d'uscita orizzontale (FC) o verticale (FCV).

COSTRUZIONE

- Telaio di base in lamiera d'acciaio zincato.
- Rete di protezione in tondino d'acciaio trafilato e protetto contro gli agenti atmosferici. Realizzata a norme UNI 12499.
- Girante a pale rovesce autopulenti, ad alto rendimento aeraulico e bassa rumorosità, in lamiera zincata, bilanciata staticamente e dinamicamente secondo ISO 1940.
- Copertura in ABS, con idonee feritoie per il corretto raffreddamento del motore.
- Convogliatore in ABS (FCV).
- Motore separato dal flusso di aria convogliata.

MOTORE

Motore asincrono trifase o monofase a norme internazionali IEC 60034, IEC 60072, IEC 60079 e/o IEC 61241, EMC 2014/30/UE, LVD 2014/35/UE, marchiati CE e certificati ATEX da ente notificato per atmosfere esplosive categoria G gruppo II classe termica T4 protezione Exd, IP 55, classe F. Idonei ad un servizio S1 (funzionamento continuo a carico costante).

ACCESSORI

TS - Serranda a gravità in aspirazione
GR - Silenziatore
CB - Controbases a murare
BA - Basi d'appoggio su coperture ondulate
RA - Rete lato aspirazione
Interruttore di servizio ATEX
PB - Base d'appoggio/riduzione silenziosa
CCr - Rete di protezione piana.

DESCRIPTION

Centrifugal roof fans designed for direct or ducted ventilation in residential, commercial and industrial buildings.

They are designed for easy installation, high efficiency low noise level. The motor is outside the air flow, this allows the fan to exhaust clean or slightly dusty air with temperature of +100°C.

Available for horizontal outlet (FC) or vertical discharge (FCV).

CONSTRUCTION

- Base frame in galvanized steel sheet.
- Protection guard in drawn steel rod protected against the atmospheric agents, manufactured according to UNI 12499.
- Backward curved wheel in galvanized steel sheet, with high efficiency and low noise level, statically and dynamically balanced according ISO 1940.
- Upper cover in ABS, with appropriate slots for motor cooling.
- Outer conveyor (FCV) in ABS.
- Motor separated from the conveyed airflow.

MOTOR

Asynchronous three-phase motor or single-phase motor according to international standards IEC 60034, IEC 60072, IEC 60079 and/or IEC61241, EMC 2014/30/UE, LVD 2014/35/UE, with ATEX certification for explosive atmospheres category G group II thermal class T4 protection Exd, CE marked, IP55, class F. All suitable to S1 service (continuous working at constant load).

ACCESSORIES

TS - Backdraught gravity shutter
GR - Silencer
CB - Counterbase to wall up
BA - Support base for wawed roof coverings
RA - Inlet Protection Guard
ATEX service switch.
PB - Support base/Silenced reduction
CCr - Flat protection guard.

PRESTAZIONI | PERFORMANCE

FC | FCV

Le prestazioni aerauliche sono rilevate in conformità alla norma EN ISO 5801/AMCA 210 con densità dell'aria standard avente peso specifico 1,2 Kg/m³. Alimentazione 230V/1Ph/50Hz o 400V/3Ph/50Hz. Air performances measured according to EN ISO 5801 / AMCA 210 standard with air density with 1.2 Kg/m³ specific weight. Power supply 230V/1Ph/50Hz or 400V/3Ph/50Hz.

Lp Livello di pressione sonora rilevato in condizioni di campo libero, propagazione semisferica, categoria di misura C a norma EN ISO 13349, nel punto di massimo rendimento, alla distanza di 6 metri e si presenta solo per fini comparativi. Sound pressure level measured in free field conditions, propagation hemispherical, measurement category C in accordance with EN ISO 13349, at the point of maximum efficiency, at a distance of 6 meters (for comparative purposes only).

Lw Livello di potenza sonora ottenuto secondo norma ISO 3746. Tolleranza +/- 3 dB(A). Sound power level obtained in accordance with EN ISO 3746. Tolerance +/- 3 dB(A).

FC - FCV 250

Code	Tipo Type	Modello Model	U	P	Pm (kW)	In (A)	IP/CL	IE3	Mot. (Gr)
1FC2549	FC	254	M	4	0,09	1,10	55/F	-	56
1FV0254	FCV								
1FC2548	FC	254	T	4	0,09	0,35	55/F	-	56
1FV0260	FCV								

LIVELLI SONORI | SOUND LEVELS dB(A)

Hz		63	125	250	500	1000	2000	4000	8000	TOT
254	Lw	44,5	59,6	57,4	58,1	57,2	55,9	51,3	37	65
	Lp	21	36	34	35	34	32	28	13	41

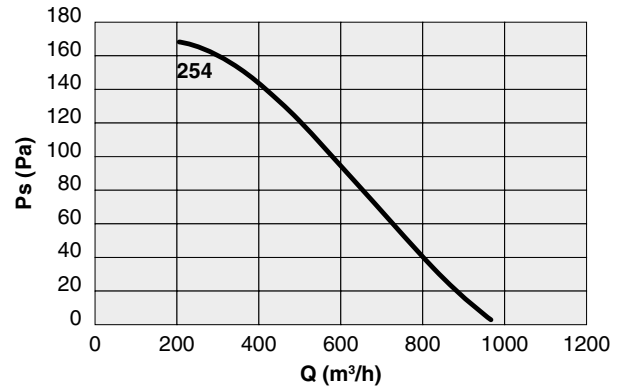

FC - FCV 310

Code	Tipo Type	Modello Model	U	P	Pm (kW)	In (A)	IP/CL	IE3	Mot. (Gr)
1FC3249	FC	314	M	4	0,12	1,10	55/F	-	63
1FV0319	FCV								
1FC3248	FC	314	T	4	0,12	0,45	55/F	-	63
1FV0318	FCV								
1FC3269	FC	316	M	6	0,15	1,40	55/F	-	71
1FV0339	FCV								
1FC3268	FC	316	T	6	0,09	0,50	55/F	-	63
1FV0338	FCV								

LIVELLI SONORI | SOUND LEVELS dB(A)

Hz		63	125	250	500	1000	2000	4000	8000	TOT
314	Lw	44,5	55,2	64	69,5	70	65,4	59,7	49,2	74,2
	Lp	21	31,7	40,5	45,9	46,4	41,8	36,2	25,6	50,6
316	Lw	29,7	40,4	49,1	54,6	55,1	50,5	44,9	34,3	59,3
	Lp	12,2	22,9	31,6	37,1	37,6	33	27,4	16,8	41,8

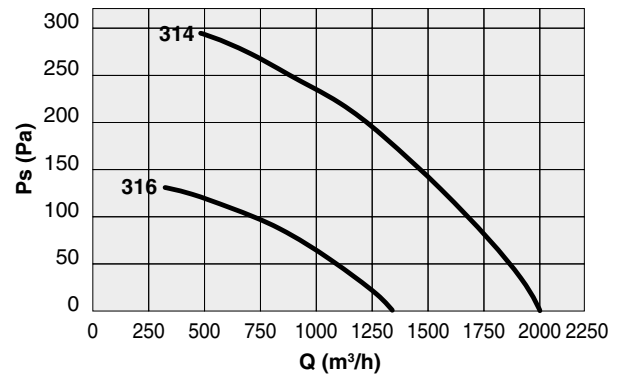

FC - FCV 350

Code	Tipo Type	Modello Model	U	P	Pm (kW)	In (A)	IP/CL	IE3	Mot. (Gr)
1FC3649	FC	354	M	4	0,25	1,90	55/F	-	71
1FV0349	FCV								
1FC3648	FC	354	T	4	0,25	0,85	55/F	-	71
1FV0348	FCV								
1FC3669	FC	356	M	6	0,18	1,80	55/F	-	71
1FV0369	FCV								
1FC3668	FC	356	T	6	0,18	0,75	55/F	-	71
1FV0368	FCV								

LIVELLI SONORI | SOUND LEVELS dB(A)

Hz		63	125	250	500	1000	2000	4000	8000	TOT
354	Lw	48,2	61,9	68,1	72,9	73	69,5	64,6	53,9	77,7
	Lp	24,7	38,4	44,5	49,3	49,4	46	41,1	30,3	54,2
356	Lw	33,4	47	53,2	58	58,1	54,6	49,8	39	62,9
	Lp	15,9	29,5	35,7	40,5	40,6	37,1	32,3	21,5	45,4

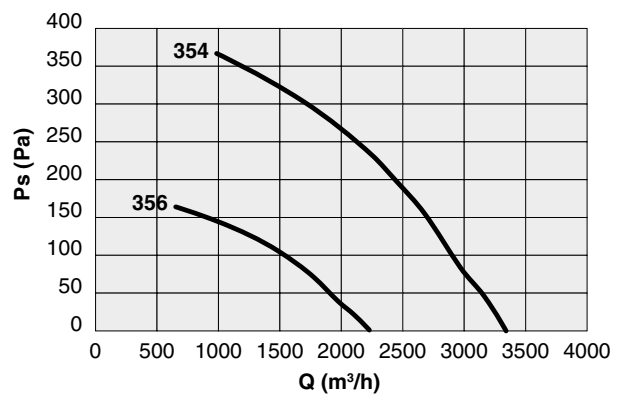

sez. 1.1

FC - FCV torrioni | roof

FC - FCV 400

Code	Tipo Type	Modello Model	U	P	Pm (kW)	In (A)	IP/CL	IE3	Mot. (Gr)
1FC4149	FC	404	M	4	0,55	4,10	55/F	-	80
1FV0419	FCV								
1FC4148	FC	404	T	4	0,55	1,60	55/F	-	80
1FV0418	FCV								
1FC4169	FC	406	M	6	0,18	1,80	55/F	-	71
1FV0429	FCV								
1FC4168	FC	406	T	6	0,18	0,75	55/F	-	71
1FV0428	FCV								
1FC4188	FC	408	T	8	0,12	0,70	55/F	-	71
1FV0438	FCV								

LIVELLI SONORI | SOUND LEVELS dB(A)

Hz		63	125	250	500	1000	2000	4000	8000	TOT
404	Lw	50,8	64,5	71,5	74,1	74,9	72	68,5	57,1	79,9
	Lp	27,2	40,9	47,9	50,6	51,3	48,5	44,9	33,5	56,3
406	Lw	35,9	49,6	56,6	59,3	60	57,2	53,6	42,2	65
	Lp	18,4	32,1	39,1	41,8	42,5	39,7	36,1	24,7	47,5
408	Lw	29,7	43,4	50,4	53	53,8	50,9	47,4	36	58,8
	Lp	12,2	25,9	32,9	35,5	36,3	33,4	29,9	18,5	41,3

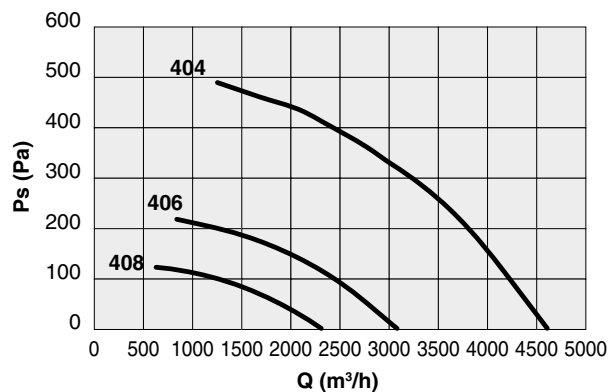

FC - FCV 450

Code	Tipo Type	Modello Model	U	P	Pm (kW)	In (A)	IP/CL	IE3	Mot. (Gr)
1FC4649	FC	454	M	4	0,75	4,80	55/F	✓	80
1FV0449	FCV								
1FC4648	FC	454	T	4	0,75	2,10	55/F	✓	80
1FV0448	FCV								
1FC4668	FC	456	T	6	0,37	1,40	55/F	-	80
1FV0468	FCV								
1FC4688	FC	458	T	8	0,25	1,20	55/F	-	80
1FV0478	FCV								

LIVELLI SONORI | SOUND LEVELS dB(A)

Hz		63	125	250	500	1000	2000	4000	8000	TOT
454	Lw	52	65,5	73,4	76,3	76,2	73,2	68,8	58,4	81,4
	Lp	28,5	42	49,8	52,7	52,7	49,7	45,2	34,8	57,9
456	Lw	37,2	50,7	58,5	61,4	61,4	58,4	53,9	43,5	66,6
	Lp	19,7	33,2	41	43,9	43,9	40,9	36,4	26	49,1
458	Lw	30,9	44,4	52,3	55,2	55,1	52,1	47,7	37,3	60,3
	Lp	13,4	26,9	34,8	37,7	37,6	34,6	30,2	19,8	42,8

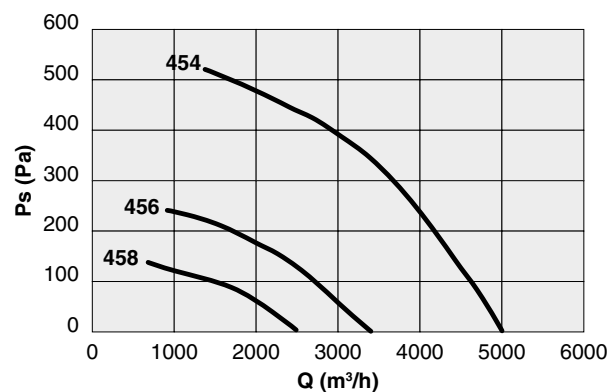

FC - FCV 500

Code	Tipo Type	Modello Model	U	P	Pm (kW)	In (A)	IP/CL	IE3	Mot. (Gr)
1FC5010	FC	504	T	4	1,10	2,50	55/F	✓	90S
1FV0500	FCV								
1FC5068	FC	506	T	6	0,37	1,40	55/F	-	80
1FV0518	FCV								
1FC5088	FC	508	T	8	0,25	1,20	55/F	-	80
1FV0528	FCV								

LIVELLI SONORI | SOUND LEVELS dB(A)

Hz		63	125	250	500	1000	2000	4000	8000	TOT
504	Lw	51,6	67,4	74,9	78,1	79,2	76,9	71,8	61,2	84
	Lp	28	43,9	51,3	54,5	55,6	53,3	48,2	37,7	60,4
506	Lw	36,7	52,5	60	63,2	64,3	62	56,9	46,4	69,1
	Lp	19,2	35	42,5	45,7	46,8	44,5	39,4	28,9	51,6
508	Lw	30,5	46,3	53,8	57	58,1	55,8	50,7	40,1	62,8
	Lp	13	28,8	36,3	39,5	40,6	38,3	33,2	22,6	45,3

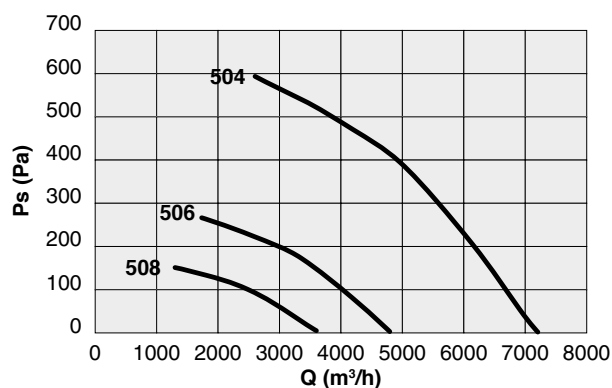

FC - FCV 560

Code	Tipo Type	Modello Model	U	P	Pm (kW)	In (A)	IP/CL	IE3	Mot. (Gr)
1FC5768	FC	566	T	6	0,55	1,80	55/F	-	80
1FV0578	FCV								
1FC5788	FC	568	T	8	0,25	1,20	55/F	-	80
1FV0588	FCV								

LIVELLI SONORI | SOUND LEVELS dB(A)

Hz		63	125	250	500	1000	2000	4000	8000	TOT
566	Lw	48,2	58,2	67,3	70,3	71,4	69,2	62,1	52,4	76,1
	Lp	24,6	34,7	43,7	46,7	47,8	45,6	38,5	28,8	52,5
568	Lw	35,9	45,9	55	57,9	59,1	56,9	49,8	40,1	63,8
	Lp	18,4	28,4	37,5	40,4	41,6	39,4	32,3	22,6	46,3

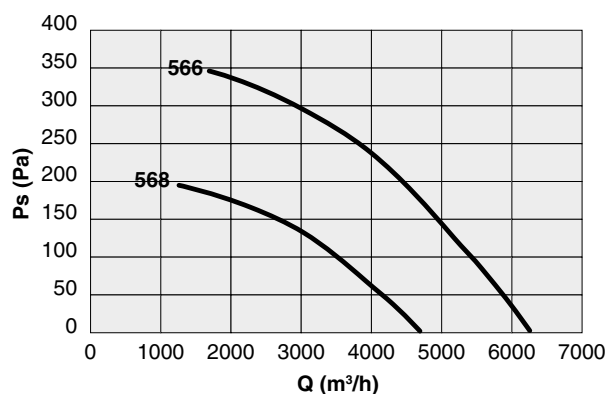

FC - FCV 630

Code	Tipo Type	Modello Model	U	P	Pm (kW)	In (A)	IP/CL	IE3	Mot. (Gr)
1FC6661	FC	636	T	6	1,10	2,80	55/F	✓	90L
1FV6661	FCV								
1FC6881	FC	638	T	8	0,55	1,90	55/F	-	90L
1FV6881	FCV								

LIVELLI SONORI | SOUND LEVELS dB(A)

Hz		63	125	250	500	1000	2000	4000	8000	TOT
636	Lw	56,9	67,9	74,1	76,2	77,4	75,3	69,1	59,6	82,3
	Lp	33,3	44,3	50,5	52,6	53,8	51,8	45,6	36	58,8
638	Lw	44,6	55,6	61,8	63,9	65,1	63	56,8	47,3	70
	Lp	27,1	38,1	44,3	46,4	47,6	45,5	39,3	29,8	52,5

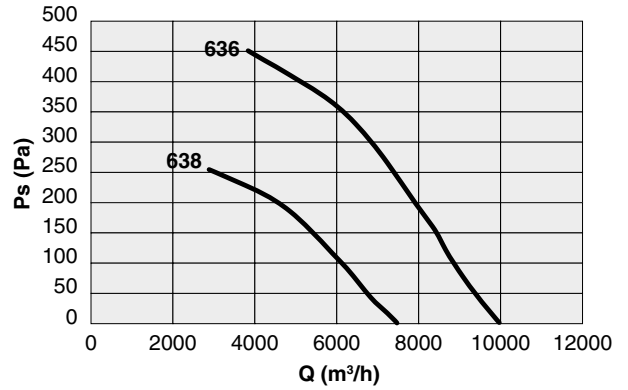

FC - FCV 750

Code	Tipo Type	Modello Model	U	P	Pm (kW)	In (A)	IP/CL	IE3	Mot. (Gr)
1FC7661	FC	756	T	6	2,20	5,50	55/F	✓	112M
1FV7661	FCV								
1FC7681	FC	758	T	8	1,10	3,40	55/F	✓	100L
1FV7681	FCV								

LIVELLI SONORI | SOUND LEVELS dB(A)

Hz		63	125	250	500	1000	2000	4000	8000	TOT
756	Lw	58,2	70,5	77,2	80,4	81,3	79,3	74,4	66,1	86,3
	Lp	34,6	46,9	53,7	56,8	57,8	55,7	50,9	42,6	62,7
758	Lw	45,9	58,2	64,9	68,1	69	67	62,1	53,8	74
	Lp	28,4	40,7	47,4	50,6	51,5	49,5	44,6	36,3	56,5

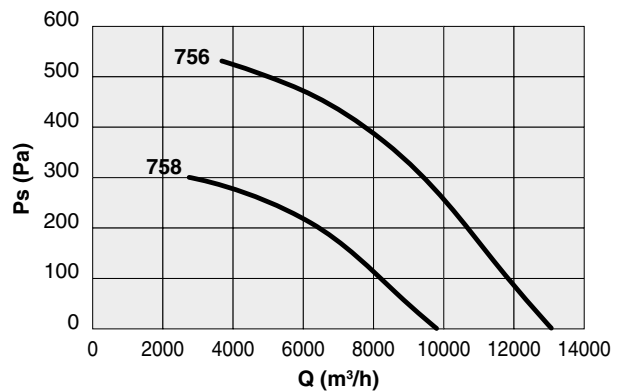

FC - FCV 800

Code	Tipo Type	Modello Model	U	P	Pm (kW)	In (A)	IP/CL	IE3	Mot. (Gr)
1FC8060	FC	806	T	6	3,00	6,20	55/F	✓	132S
1FV8060	FCV								
1FC8080	FC	808	T	8	1,50	4,00	55/F	✓	112M
1FV8065	FCV								

LIVELLI SONORI | SOUND LEVELS dB(A)

Hz		63	125	250	500	1000	2000	4000	8000	TOT
806	Lw	61,1	76,6	82,4	86,6	85,7	87	84,8	76	92,8
	Lp	37,5	53,1	58,9	63	62,2	63,4	61,3	52,4	69,2
808	Lw	48,8	64,3	70,1	74,3	73,4	74,7	72,5	63,7	80,5
	Lp	31,3	46,8	52,6	56,8	55,9	57,2	55	46,2	63

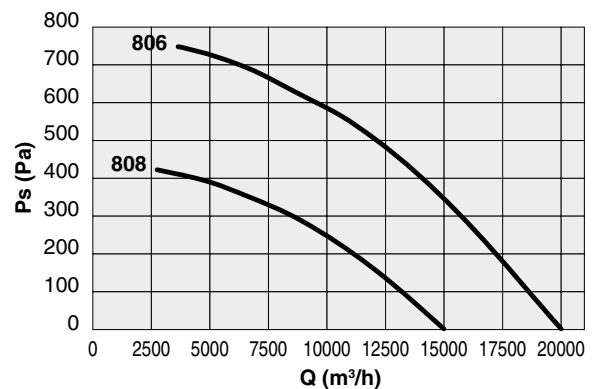

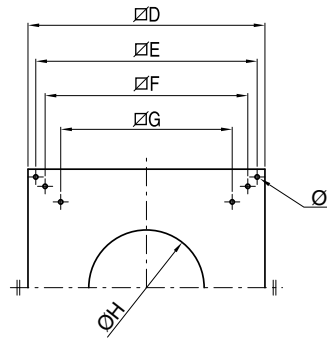
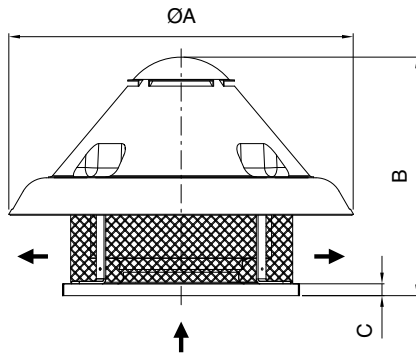

FC

TIPO TYPE	$\varnothing A$	B	C	$\varnothing D$	$\varnothing E$	$\varnothing F$	$\varnothing G$	$\varnothing H$	$\varnothing I$	Kg
FC 250	600	500	38	400	360	-	257	180	12	16
FC 310	600	510	38	400	360	-	307	220	12	18
FC 350	755	580	38	500	450	-	380	270	12	27
FC 400	910	640	38	650	600	530	471	296	12	32
FC 450	910	650	38	650	600	530	471	296	12	40
FC 500	1000	750	38	760	710	650	550	327	14	57
FC 560	1000	750	38	760	710	650	550	370	14	60
FC 630	1100	850	38	930	870	775	665	430	14	90
FC 750	1100	880	38	930	870	775	665	480	14	120
FC 800	1100	1030	38	930	870	775	665	530	14	165

Pesi indicativi | Indicative weights

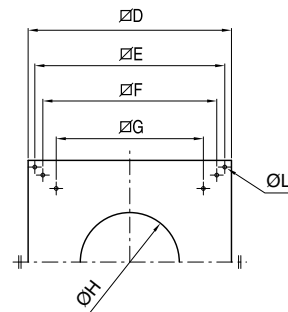
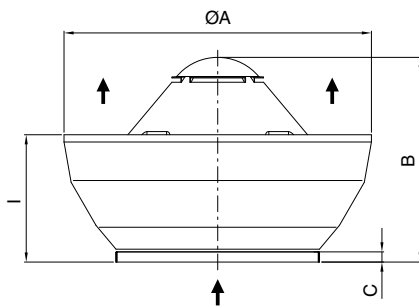

FCV

TIPO TYPE	$\varnothing A$	B	C	$\varnothing D$	$\varnothing E$	$\varnothing F$	$\varnothing G$	$\varnothing H$	I	$\varnothing L$	Kg
FCV 250	650	510	38	400	360	-	257	180	290	12	18
FCV 310	650	510	38	400	360	-	307	220	290	12	20
FCV 350	800	580	38	500	450	-	380	270	340	12	30
FCV 400	980	640	38	650	600	530	471	296	400	12	35
FCV 450	980	650	38	650	600	530	471	296	400	12	42
FCV 500	1200	750	38	760	710	650	550	320	490	14	60
FCV 560	1200	750	38	760	710	650	550	370	490	14	63
FCV 630	1400	850	38	930	870	775	665	430	540	14	95
FCV 750	1400	880	38	930	870	775	665	480	540	14	125
FCV 800	1400	1030	38	930	870	775	665	530	540	14	170

Pesi indicativi | Indicative weights



GR | SILENZIATORI | SILENCERS

Silenziatori con setto centrale, riducono la rumorosità del torrino. Materiale fonoassorbente in lana minerale. Struttura portante in lamiera zincata. Attenzione: l'utilizzo del silenziatore abbinato alla serranda TS, l'utilizzo della versione con setto ribassato.

Silencers with central pod. They reduce the noise of the fan. Sound absorbing material: mineral wool. Frame in galvanized steel sheet. Attention: the use of a Silencer together with a TS shutter requires the use of the silencer with lowered pod.

Code (I)	Code (II)	Tipo Type	A	B	B ribassato lowered	C	D	E	F	G	ØH	Kg
1S10310	1S10456	GR 25-31	750	650	450	390	360	95	100	50	M8	28
1S10350	1S10457	GR 35	750	650	400	490	450	120	150	50	M8	37
1S10400	1S10454	GR 40	750	650	350	640	600	145	250	50	M8	42
1S10400	1S10454	GR 45	750	650	350	640	600	145	250	50	M8	42
1S10560	1S10458	GR 50	750	650	300	750	710	200	250	50	M10	42
1S10560	1S10458	GR 56	750	650	300	750	710	210	250	50	M10	50
1S10630	1S10691	GR 63	1000	800	500	920	870	210	400	50	M10	79
1S10630	1S10691	GR 75	1000	800	500	920	870	210	400	50	M10	79
1S10630	1S10851	GR 80	1000	800	500	1080	1030	980	400	50	M10	79

(I) Versione standard | Standard version - (II) Versione con setto ribassato | Version with lowered pod

ATTENUAZIONE IN dB PER BANDA DI OTTAVA (Hz) OCTAVE (Hz) SPECTRUM OF NOISE ATTENUATION IN dB

Tipo Type	63	125	250	500	1000	2000	4000	8000
GR 25	2	4	6	10	16	18	15	11
GR 31	2	4	6	10	16	18	15	11
GR 35	3	5	9	11	19	20	18	14
GR 40	3	4	8	9	18	15	10	6
GR 45	3	4	8	9	18	15	10	6
GR 50	4	5	11	15	16	12	9	5
GR 56	4	5	11	15	16	12	9	5
GR 63	3	4	5	8	14	9	7	3
GR 75	3	4	5	8	14	9	7	3
GR 80	3	4	5	8	14	9	7	3

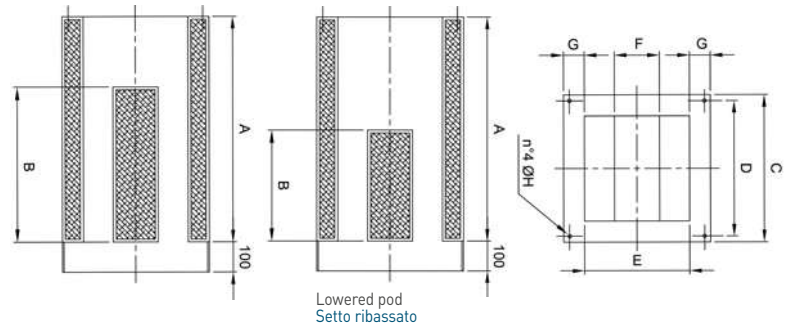

TS | SERRANDE A GRAVITÀ | GRAVITY SHUTTER

Evitano inutili dispersioni di calore e richiedono un'irrelevante perdita di carico. Le alette della serranda si aprono con la depressione dell'aria generata dal ventilatore in moto e si chiudono per gravità al suo spegnimento. La struttura è realizzata in lamiera zincata. Nel caso di utilizzo con silenziatore, utilizzare la versione di silenziatore con setto ribassato.

They avoid heat dispersion through the roof when this fan is not working with a negligible opening pressure. The shutter flaps are opened by the air depression produced by the fan when working, and they shut down by gravity after switching-off. The structure is made in galvanized steel sheet. In case of use with silencer, the version of silencer with lowered pod has to be used.

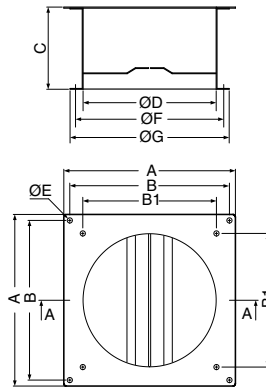

Code	Tipo Type	A	B	B1	C	ØD	ØE	ØF	ØG	Kg
1TS2010	TS 20	240	220	-	110	161	10	177	185	1,5
1TS3010	TS 25/31	330	307	257	158	258	10	285	306	2,5
1TS3510 (I)	TS 35	465	380	-	222	402	10	438	464	5,0
1TS4010	TS 40/45	500	471	-	222	402	10	438	464	6,0
1TS5510	TS 50/56	640	550	-	257	569	12	605	639	9,5
1TS6510 (I)	TS 63/75/80	710	665	-	252	634	12	674	708	11,0

(I) Non compatibile con silenziatore 1S10350 o altri
Not compatible with silencer 1S10350 or others

CB | CONTROBASI A MURARE | COUNTER BASES TO BE WALLED UP

La controbase garantisce un efficace ancoraggio al cavedio, tramite la muratura delle quattro zanche appositamente realizzate. Manufatto realizzato in robusta lamiera con predisposto il fissaggio alla base del torrino.

The counter base ensures an effective anchorage to the concrete support, through the fixing of four metal strips suitably designed. It is made in solid steel with arrangement for fixing to the fan base.

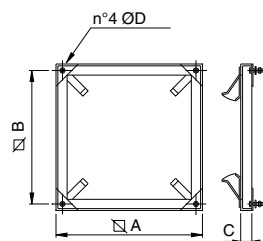

Code	Tipo Type	ØA	ØB	C	ØD	Kg
1CB2000	CB 20	290	265	30	M8X30	1,5
1CB3000	CB 25	390	360	30	M8X30	2,5
1CB3000	CB 31	390	360	30	M8X30	2,5
1CB3500	CB 35	490	450	30	M8X30	2,8
1CB4000	CB 40	630	600	30	M8X30	3,2
1CB4000	CB 45	630	600	30	M8X30	3,2
1CB5500	CB 50	740	710	30	M10X40	3,6
1CB5500	CB 56	740	710	30	M10X40	3,6
1CB6000	CB 63	900	870	30	M10X40	4,0
1CB6000	CB 75	900	870	30	M10X40	4,0
1CB6000	CB 80	900	870	30	M10X40	4,0



BA | BASE D'APPOGGIO PER TORRINI | SUPPORT BASE FOR ROOF FANS

DESCRIZIONE - Le basi d'appoggio BA e la riduzione RD sono adatte per l'installazione dei nostri torrini su coperture costruite in lastre ondulate, evitando dannosi ristagni d'acqua attorno al ventilatore e costose opere murarie o di carpenteria. La base d'appoggio BA è utilizzabile per torrini aventi basamento da 930x930. Con l'apposita riduzione RD è possibile utilizzare la base per basamenti di torrini fino ad un minimo di 500x500. La riduzione RD è un unico elemento dove con un semplice taglio si elimina la parte eccedente.

VERSIONI

- BA 10x177 (Cod. 5PL1008) La base è accoppiabile a lastre tipo "EURO" passo 177 mm, altezza 51 mm e pendenza falda pari al 10%.
- BA 3x177 (Cod. 5PL1015) La base è accoppiabile a lastre tipo "EURO" passo 177 mm, altezza 51 mm e raggio di curvatura lastra pari a 3 metri.
- BA 10x146 (Cod. 5PL1009) La base è accoppiabile a lastre tipo "INTERNAZIONALE" passo 146 mm, altezza 48 mm, pendenza falda pari al 10%.
- Riduzione RD (Cod. 5PL1010).

COSTRUZIONE - In resine poliestere rinforzato con fibra di vetro stratificato. La finitura è RAL 9002 (grigio chiaro). La superficie esterna è trattata per resistere nel tempo agli agenti atmosferici.

POSA IN OPERA - Una posa corretta prevede la sovrapposizione alla lastra di copertura a valle e una sottoesposizione a monte. Inoltre è da prevedere una sovrapposizione laterale di almeno un'onda e un quarto per lato.

DESCRIPTION - The support base BA and reduction RD are suitable for installation of roof fans on waved coverings, avoiding detrimental stagnation of water near to the fan and expensive carpentry works. The support base BA is suitable for roof fans having base 930 x 930 mm or bigger. With the suitable reduction RD it is possible to use the base for roof fans from a minimum base dimension of 500x500. The reduction RD is a single element that can be easily cut to fit the exact fan dimension.

VERSION

- BA 10x177 (Cod. 5PL1008): suitable for "EURO" roof coverings pitch 177, height 51 mm and 10% slope.
- BA 3x177 (Cod. 5PL1015): suitable for "EURO" roof coverings pitch 177 mm, height 51 mm and radius of curvature of the sheet of 3 meters.
- BA 10x146 (Cod. 5PL1009): suitable for "INTERNATIONAL" roof coverings pitch 146 mm, height 48 mm, and 10% slope.
- Reduction RD (Cod. 5PL1010).

CONSTRUCTION - In polyester resins strengthen with stratified fibre glass. The finishing is RAL 9002 (light grey). The external surface is treated against the action of atmospheric agent.

INSTALLATION - A correct fitting foresees the overlap to the covering slab downstream and the underexposure upstream. Furthermore it must be foreseen a side overlap of at least one and quarter wave for each side.

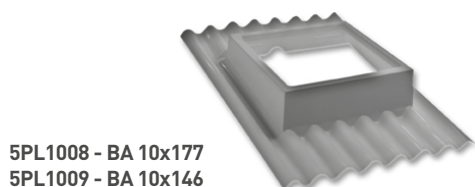

5PL1008 - BA 10x177
5PL1009 - BA 10x146

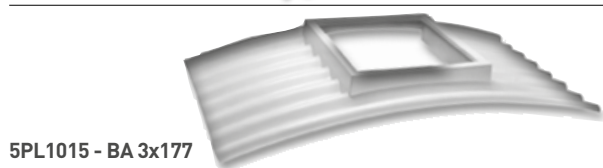
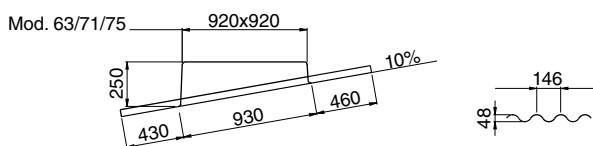

5PL1015 - BA 3x177

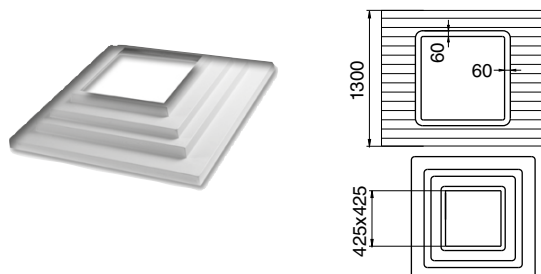
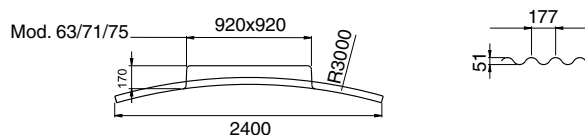

5PL1010 - RD

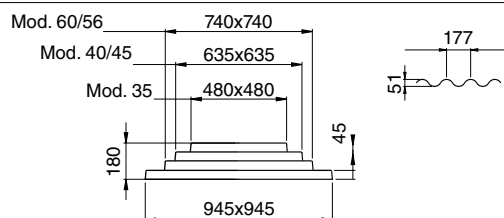

Dimensioni in mm | Dimensions in mm

PB | BASE D'APPOGGIO/ RIDUZIONE SILENZIATA PURLING BOX

La base d'appoggio/riduzione silenziata (PB), o purling box, è adatta per l'installazione dei nostri torrini su coperture piatte ed è comprensiva di isolamento acustico dal lato aspirazione del torrino. Struttura in lamiera zincata. Rivestimento fonoassorbente bugnato all'interno.

The silenced support base (PB) purling box is suitable for the installation of roof fans on flat covering. This support contains an acoustic isolation to reduce the noise of the fans at the inlet side support. Base frame in galvanized steel sheet. Internally lined with acoustic material.

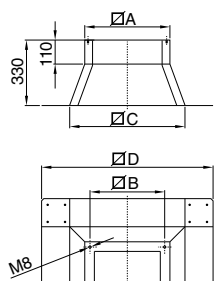

Code	Tipo Type	ØA	ØB	ØC	ØD
5PB3100	25/31	380	360	520	780
5PB3500	35	480	450	620	880
5PB4000	40/45	630	600	770	1030
5PB5000	50/56	740	710	880	1140
5PB6300	63/75/80	910	870	1050	1310

Dimensioni in mm | Dimensions in mm

CCr | RETE PROTEZIONE BOCCA ASPIRANTE INLET PROTECTION GUARD

Salvaguardano dal contatto accidentale con le parti in movimento del ventilatore. Realizzate in filo d'acciaio, a norma UNI 12499 e protette contro gli agenti atmosferici.

They prevent from casual contact with moving parts of the fan. Manufactured in steel rod according to UNI 12499 standard and protected against atmospheric agents.

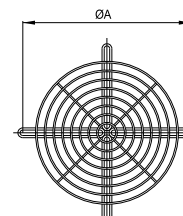

Code	Tipo Type	ØA	Kg
5RE9032	CCr 25	450	0,8
5RE9041	CCr 31	500	1,0
5RE9051	CCr 35	560	1,4
5RE9064	CCr 40-45	620	2,0
5RE9083	CCr 50-56	690	2,2
5RE9093	CCr 63-75		

Dimensioni in mm | Dimensions in mm